

Echelle 1/10e

- Zone de sécurité
- Tracé de débord (marge)
- Zone d'affichage

MODE D'EMPLOI

Pour la création de votre covering vous pouvez monter votre projet grâce aux gabarits ci-joints :

- Montez votre projet dans **ce fichier**, en plaçant vos images à l'intérieur des cadres bleus (seule la partie sur fond gris sera visible)
- Ne positionnez aucun élément sensible en dehors de la **zone de sécurité**.
- Vectorisez** les polices
- Pour savoir si vos images ont une résolution suffisante **divisez la largeur et la hauteur en pixel par 60**, si la largeur et hauteur obtenues sont égales ou supérieures à celles de la surface d'impression, la résolution est bonne.
Exemple : pour imprimer sur un support de 20 x 30cm il faut que le fichier ait une résolution supérieure ou égale à 1200 x 1180px.

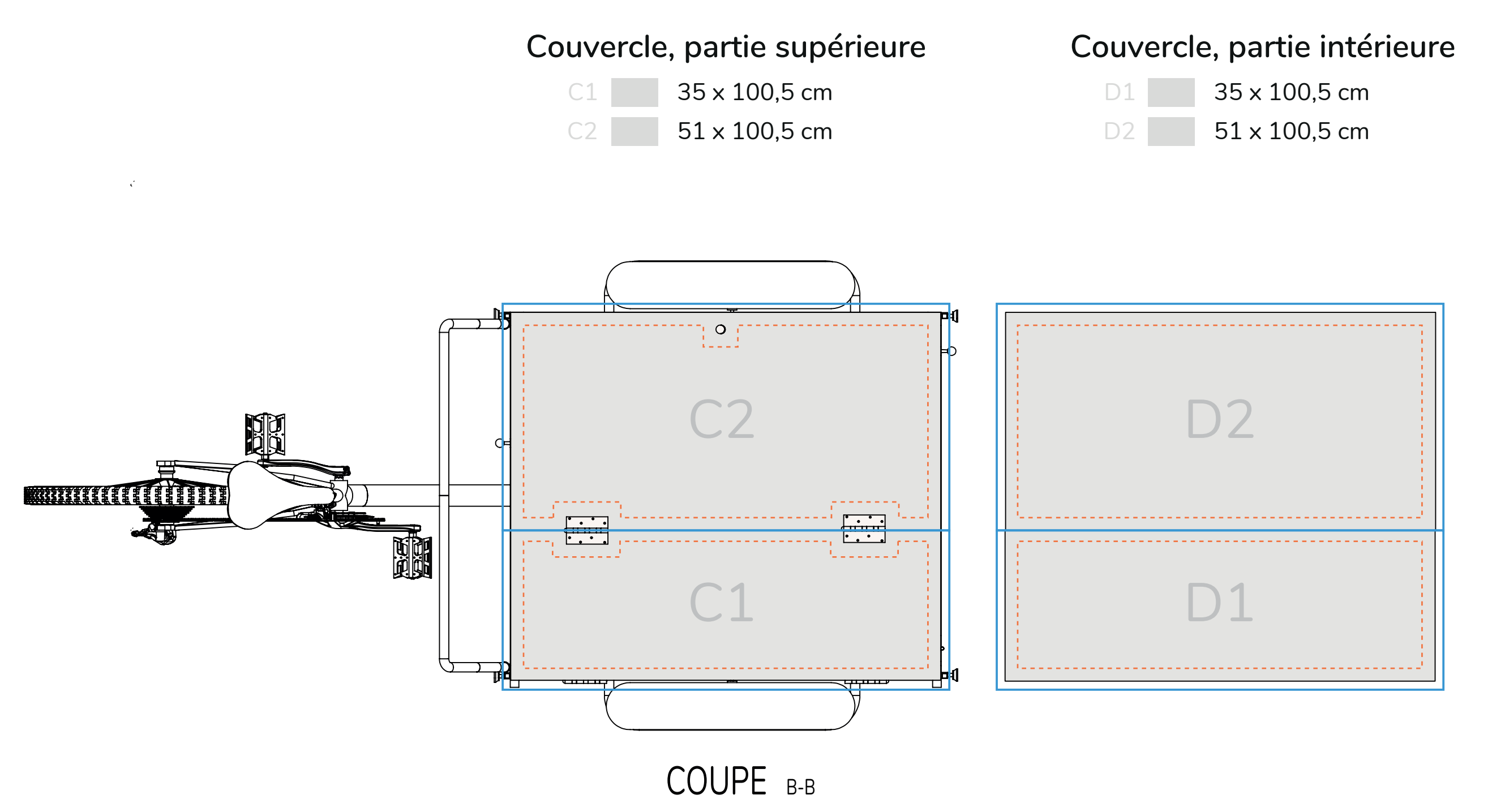
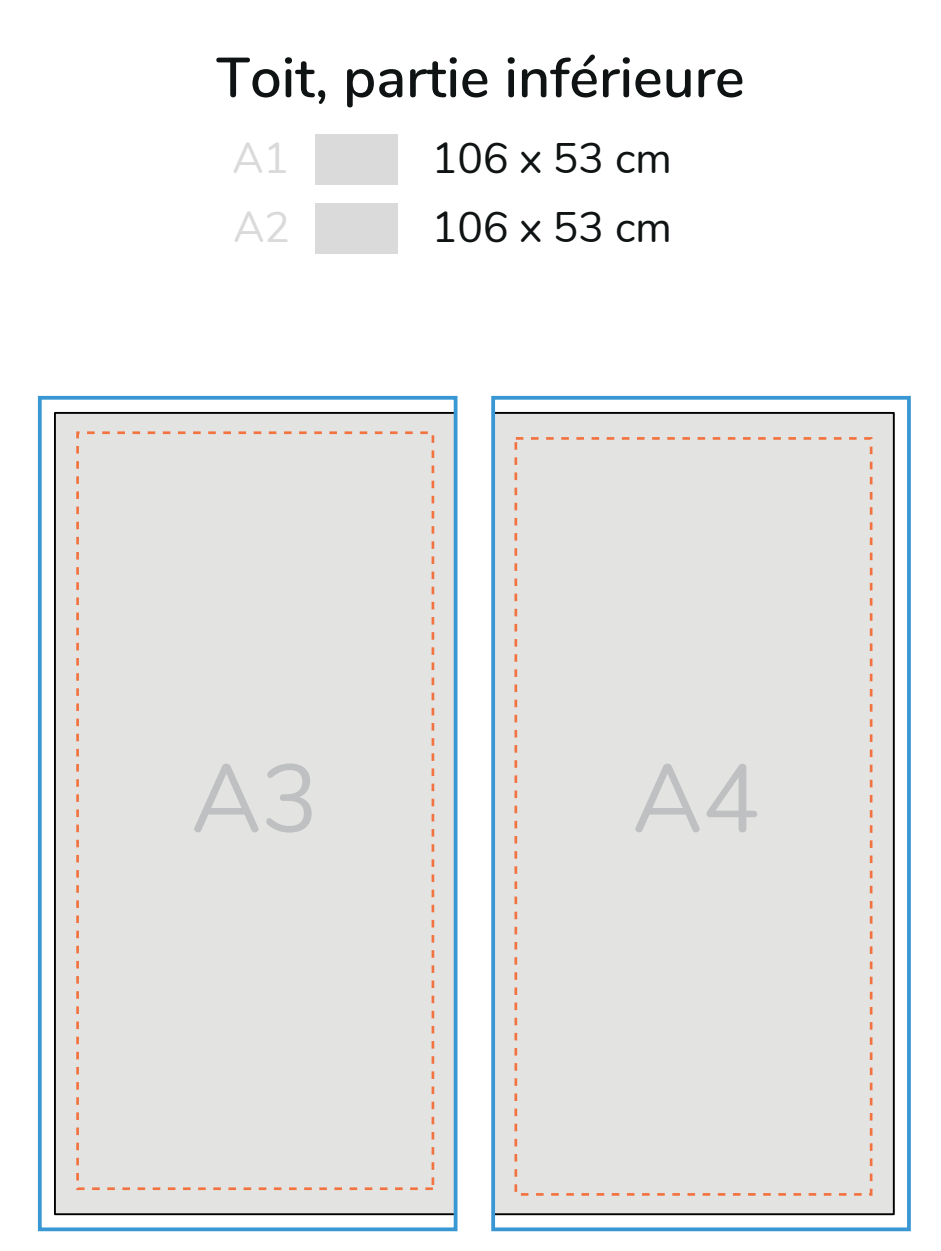
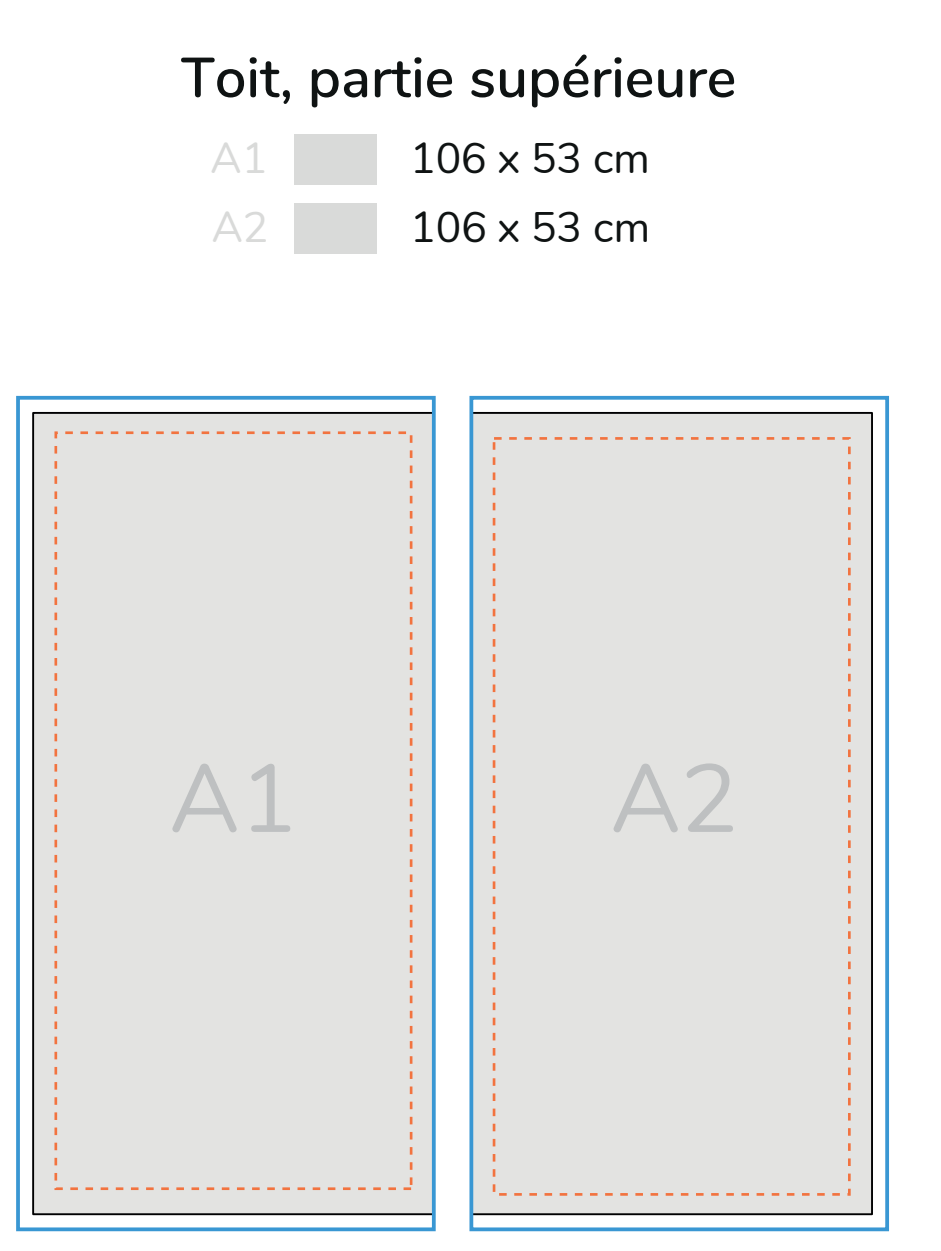
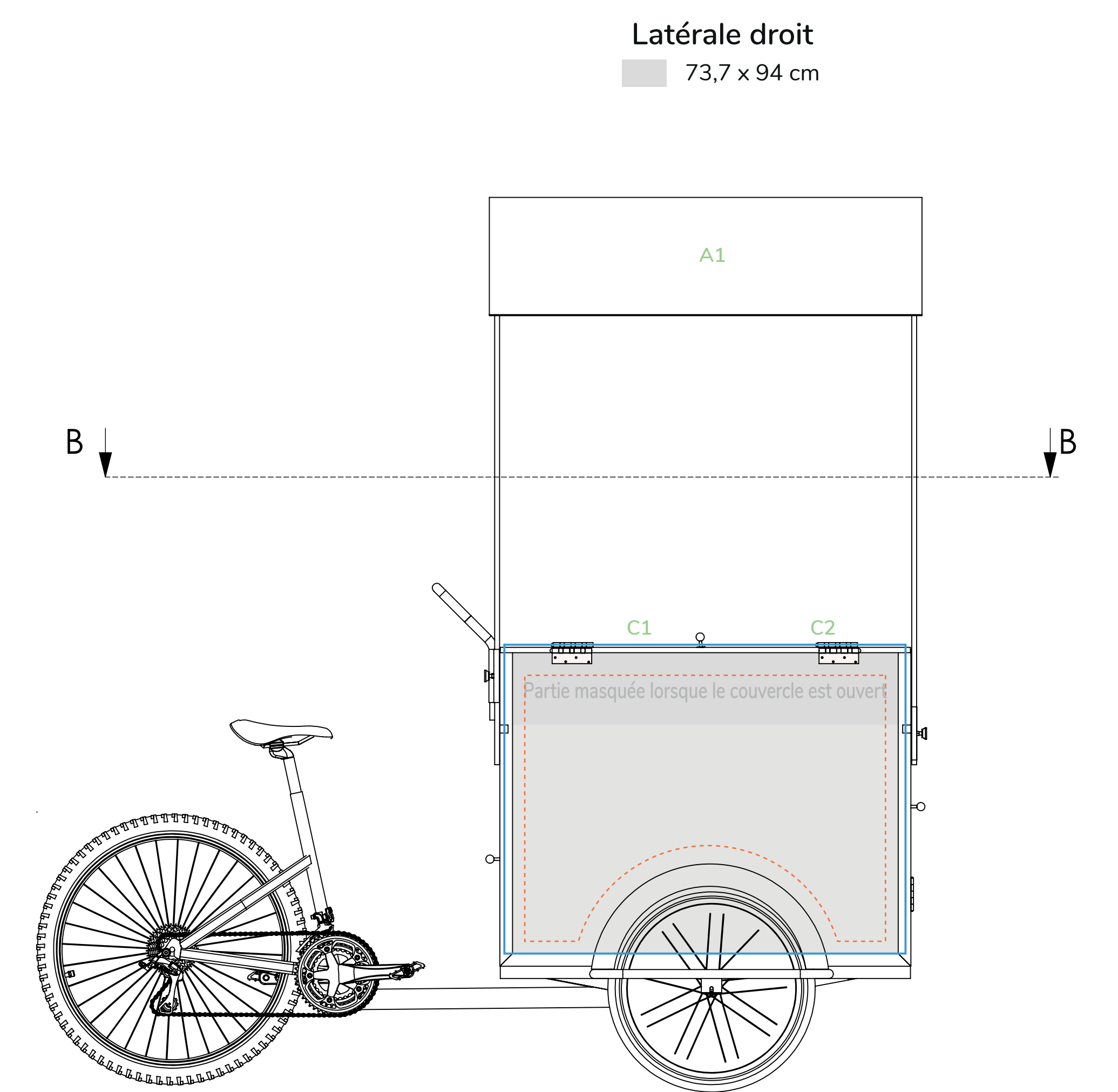
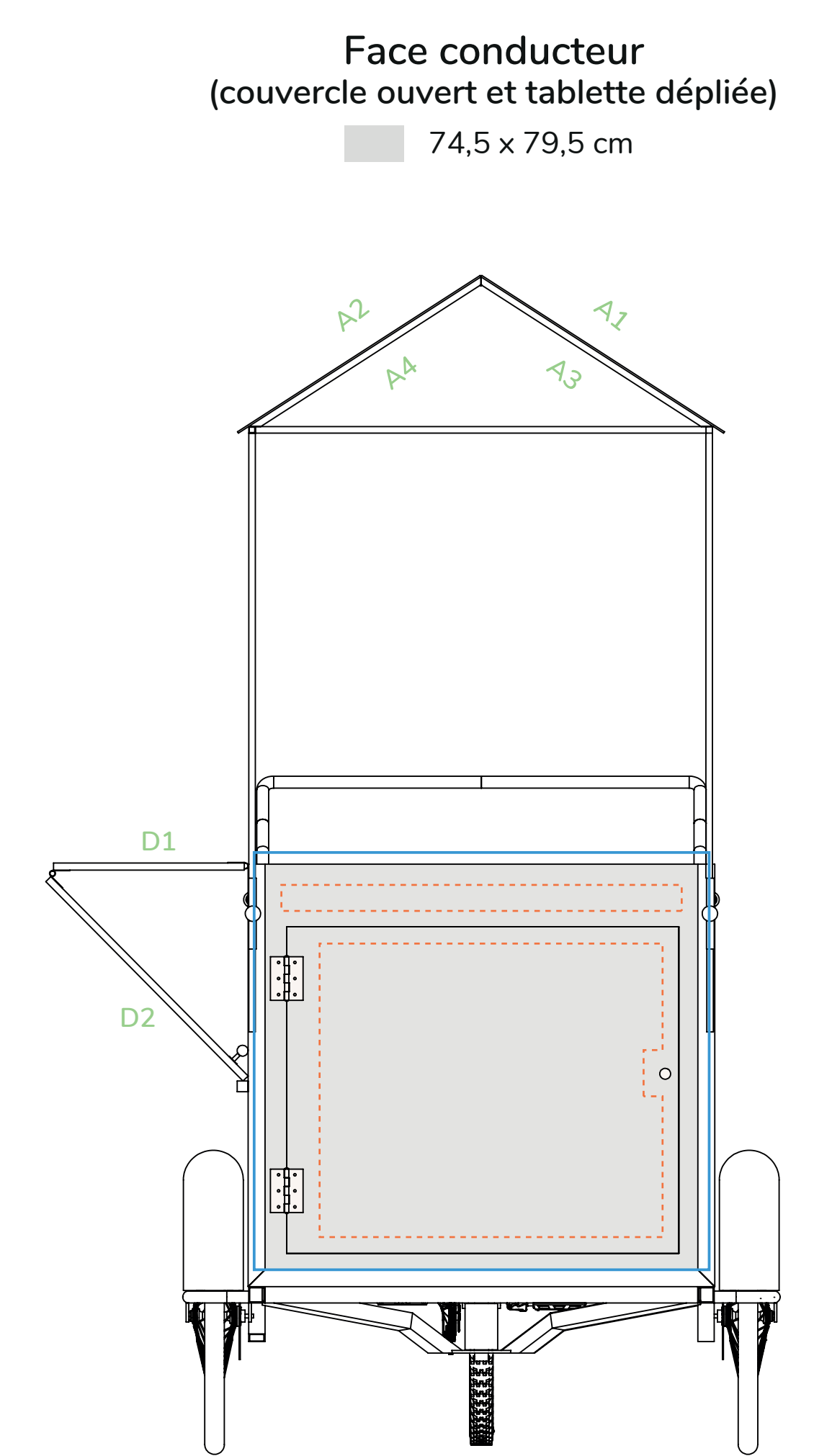
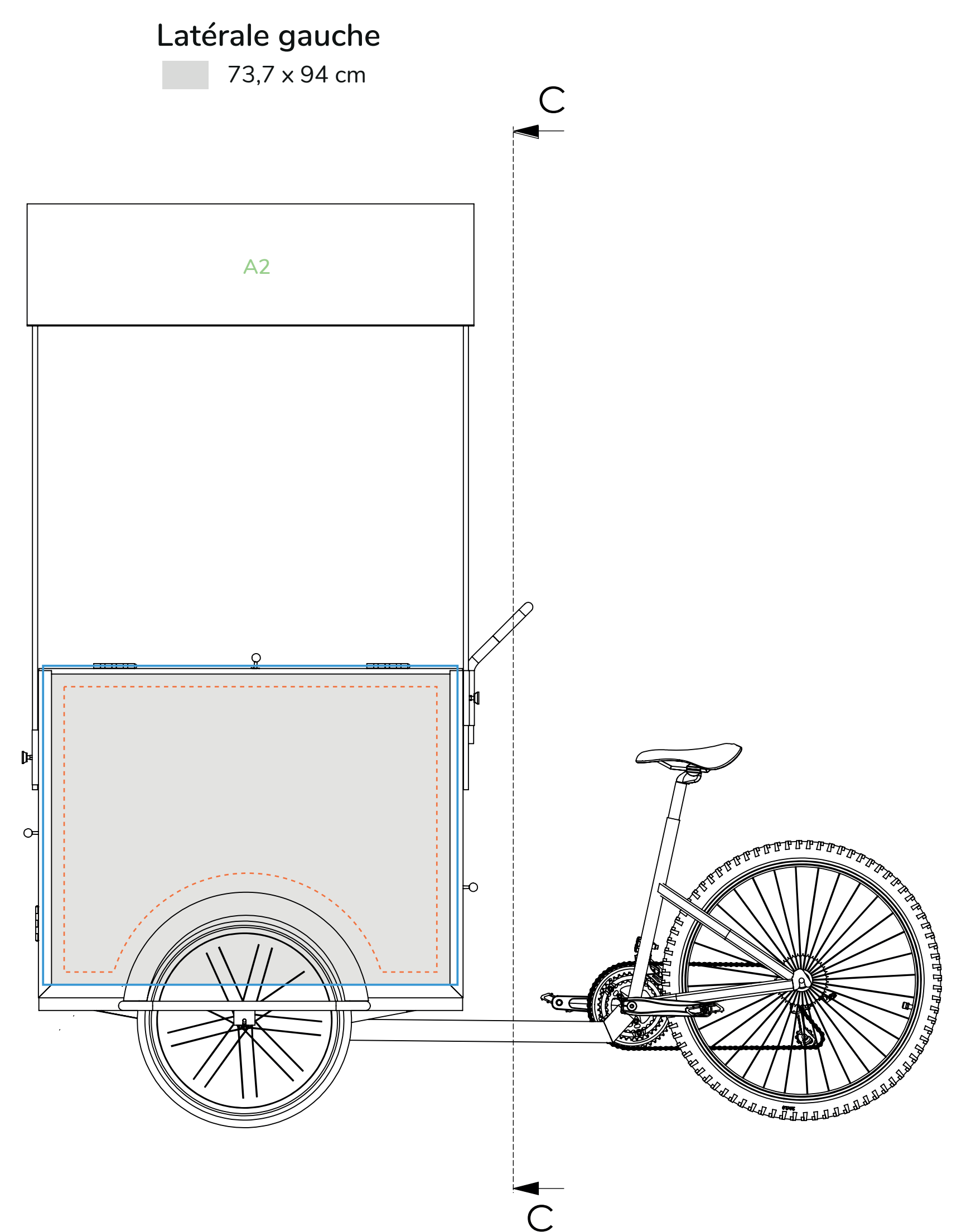
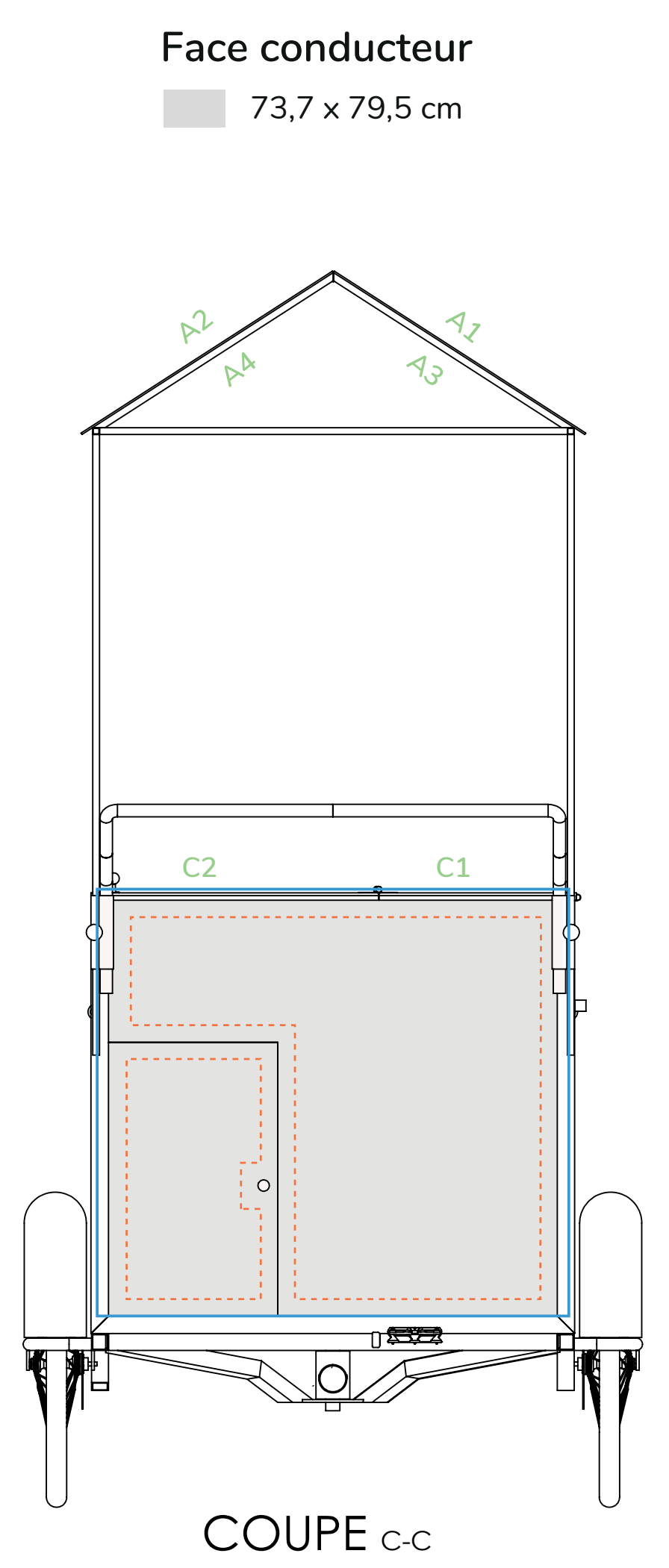

Dimensions

	Extérieur	Intérieur
Longueur	2m17	Hauteur : 0m66
Largeur couvercle fermé	1m09	Largeur : 0m83
Largeur, couvercle déplié	1m34	Longueur : 0m98
Hauteur du véhicule, sans toit	1m24	Volume : 0.53 m3 / 536 L
Hauteur du toit	1m39	

